

T-Scale

PC-40智能秤重系統 操作手冊

T-TOUCH秤重應用



注意：

- (1) 在安裝前請務必查看標示牌上的電源要求是否與您將要使用的電源匹配，以免損壞機器。
- (2) 請不要將身體重心壓在秤盤上，以免損壞傳感器。
- (3) 請不要用重力去敲打或衝擊秤盤，以免損壞傳感器。
- (4) 請不要將秤體浸泡在水中清洗，不要用滴水的抹布擦洗機器，以免引起機器的損傷。
- (5) 當機器經歷較大的溫差變化時，請不要馬上接通電源，以免水氣的凝結而導致機器損壞。
- (6) 內容若有變更，恕不另行通知。
- (7) 使用前建議熱機30分鐘。

目 錄

- 1 快速指南
 - 1.1 開機、待機、關機和系統重啟
 - 1.1.1 開機
 - 1.1.2 待機
 - 1.1.3 關機
 - 1.1.4 強制關機
 - 1.2 狀態指示符號
 - 1.3 功能鍵說明
 - 1.4 介面功能介紹
 - 1.4.1 計重介面
 - 1.4.2 計數介面
 - 1.4.3 目錄介面
 - 1.4.4 螢幕鍵盤
- 2 基本操作
 - 2.1 計重方式
 - 2.2 計數方式
 - 2.3 總計報表
 - 2.4 檢重、檢數功能
- 3 主目錄功能
 - 3.1 ID 設定
 - 3.1.1 商品資訊 (Product)
 - 3.1.2 顧客資訊 (Client)
 - 3.1.3 ID 資訊 (ID1~ID6)
 - 3.1.4 操作員
 - 3.1.5 組合 ID
 - 3.2 列印設定
 - 3.3 模式選擇
 - 3.4 報表
 - 3.5 數據
 - 3.6 教學模式
 - 3.7 登出/登入
- 4 設定
 - 4.1 基本資訊
 - 4.2 系統設定
 - 4.3 重量設定
 - 4.4 操作設定
 - 4.5 校正
- 5 產品規格
- 6 通訊磅秤安全性、處理、支援與維護



1. 快速指南

1.1 開機、待機、關機和系統重啟

1.1.1 開機：

長按  鍵直到嗶聲響，電源開啟。等待約5秒啟動作業系統。

1.1.2 待機：

短按  鍵，螢幕進入待機狀態。再短按  鍵，螢幕恢復使用狀態。
注意：攝影機全螢幕顯示時，無法進入待機模式。

1.1.3 關機：

長按  鍵，直到出現提問視窗。點擊是，進行關機；點擊否，返回使用狀態。

1.1.4 強制關機：

長按  鍵，在出現對話方塊後，持續按3秒鐘，執行強制關機。

1.2 狀態指示符號：

 執行歸零後，歸零符號亮起。

 執行扣重後，扣重符號亮起。

 秤重穩定後，穩定符號亮起。

 Max=600kg, min=200g, d=10g

最大量程，最小稱量和分度值指示符號。

 v1.00| 秤重軟體版本顯示符號。

 2012/8/12 6:00

日期和時間顯示。

1.3 功能鍵說明



總計

按下此鍵可以查看目前秤重報表明細。



儲存

點選後會儲存秤重資訊。



產品

點選此鍵可以快速搜尋或建立產品。

G/N

淨/毛重

點選此鍵可以在秤重畫面切換淨重/毛重的顯示值。



取樣

點選此鍵輸入數字，即可自動切換計數模式。



單重

點選此鍵可以輸入商品單重。



歸零

當秤盤清空後，重量欄仍有殘留重量值，按此鍵可將重量欄重量值歸零。歸零後，零點符號亮起。



扣重

按此鍵執行扣重作業。

- 1) 放上欲扣重物品在秤盤上，短按“扣重”鍵，執行扣重；
- 2) 長按“扣重”鍵，會出現 T1~T5 可輸入五組常用扣重值，點選“T+”則可以輸入其他數值。
扣重後，扣重符號亮起。





目錄

按此鍵螢幕會彈出功能表清單，可執行各種參數設定。

1.4 介面功能介紹

智能秤重系統同時可以檢重、計數、計重，並且可以自行定義 ID 來搭配詳細的報表。

1.4.1 計重介面

The screenshot shows the weighing interface with the following components labeled:

- 重量資訊** (Weight Information): Top section showing weight (0 kg) and tare (0 kg).
- 檢重資訊區** (Check Weight Information Area): Middle section with Low (0kg), OK (green), and High (0kg) indicators, and a 0% progress bar.
- 操作功能區** (Operation Function Area): Bottom section with icons for Total (總計), Save (儲存), Net/Gross (淨重/毛重), Sampling (取樣), Single Weight (單重), Tare (歸零), and Menu (目錄).
- 快速搜尋** (Quick Search): Search icon on the right side.
- 商品資訊區** (Product Information Area): List of items with columns for Product, Client, and ID (id1, id2).

1.4.2 計數介面

The screenshot shows the counting interface with the following components labeled:

- 數量資訊** (Quantity Information): Top section showing quantity (0 pcs) and single weight (25.0000 g).
- 檢數資訊區** (Check Count Information Area): Middle section with Low (0pcs), OK (green), and High (0pcs) indicators, and a 0% progress bar.
- 操作功能區** (Operation Function Area): Bottom section with icons for Total (總計), Save (儲存), Net/Gross (淨重/毛重), Sampling (取樣), Single Weight (單重), Tare (歸零), and Menu (目錄).
- 清除單重** (Clear Single Weight): Icon on the right side.
- 組合ID呼叫** (Combination ID Call): Call icon on the right side.
- 商品資訊區** (Product Information Area): List of items with columns for Product, Client, and ID (id1, id2).

1.4.3 目錄介面

目錄介面可以選擇八大功能，進入後可以更進階的操作與設定。
點擊任一空白處，可以回到秤重畫面。



1.4.4 螢幕鍵盤

輸入產品名稱等資訊時，鍵盤如下：





：切換輸入中文或英文輸入

：退回

：換下一欄

：輸入特殊符號。

：數位輸入

：退出鍵盤

2. 基本操作

2.1 計重方式



1. 點選“商品資訊區”圖案或點擊“空格”可建立商品資訊。
2. 放置商品後，確認穩定符號亮起。
3. 點擊“儲存”鍵，即可完成秤重流程。

⚠️ 切換商品時，檢重資訊區的資訊會自動恢復初始狀態。

2.2 計數方式



1. 點選“商品資訊區”圖案或點選“空格”來建立商品資訊。
2. 放置商品後，確認穩定符號亮起。
3. A) 點選“取樣”鍵後，輸入秤盤上商品數量，即可立即運算出平均單重；並計算出商品數量。
B) 點選“單重”鍵後，輸入已知商品個數單重，即可立即運算出商品數量。
4. 點擊“儲存”鍵，即可完成秤重流程。

⚠️ 自動平均值：增加之待測物數量需小於原取樣數才可達成啟動條件。

2.3 總計報表

- 點選“總計”後，進入報表選單，透過項目欄位可以定義排序方式。
如下圖所示就是以重量排序為主。

序號	產品	重量 (kg) ↑	數量	時間
12	低筋麵粉	0.995	0	15:03
19	低筋麵粉	0.995	0	15:04
20	低筋麵粉	1.995	0	15:04
21	低筋麵粉	4.000	0	15:04
13	低筋麵粉	5.000	0	15:03
22	低筋麵粉	5.000	0	15:04
15	低筋麵粉	12.000	0	15:04
16	低筋麵粉	14.000	0	15:04
18	低筋麵粉	15.000	0	15:04
14	低筋麵粉	30.000	0	15:03
17	低筋麵粉	30.000	0	15:04

項目欄位

產品資訊

列印

返回

總計： **11** 重量： **118.985**kg 數量： **0**個

- 點擊個別項目，可以看到詳細的資訊，並列印出結果。

紀錄資訊	
Product:	低筋麵粉
Client:	台衡國際
id1:	
id2:	
id4:	

Net:	4.000kg
扣重:	0.000kg
結果:	沒有檢測
數量:	0 個

日期	2015/11/04 時間：15:04
<p>列印</p>	



總計報表只能提供當前商品即時資訊查詢，切換商品後會自動清除資訊。

2.4 檢重、檢數功能

在秤重畫面中，可以依照當前的模式來進行“檢重”或“檢數”的功能來篩選產品。

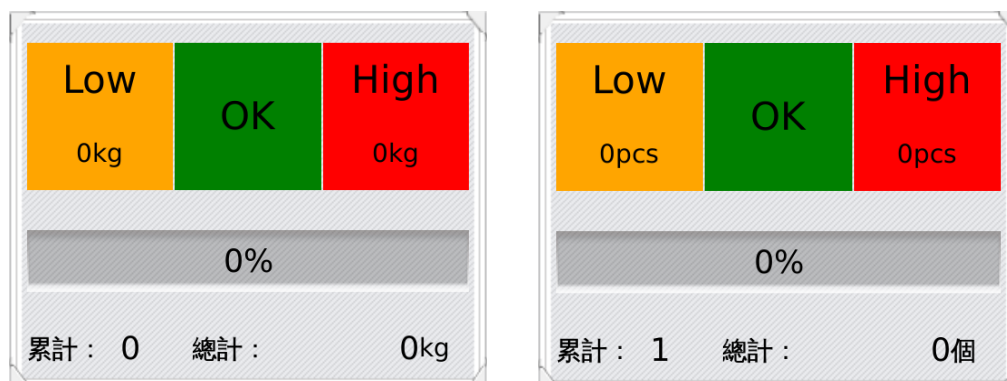

1. 點選畫面中的圖示輸入上下限的數值，數值輸入完成後，會呈現灰色。



2. 放置商品後，會依照設定的條件呈現不同的“顏色”與“聲響”提示。



切換商品時，檢重資訊區的資訊會自動恢復初始狀態。

3. 主目錄功能



3.1 ID設定

在不同的欄位建立商品資訊。使得報表更為詳盡，標籤貼紙資訊更為豐富。

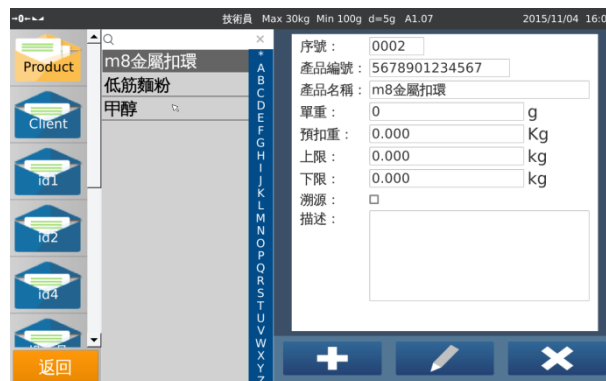

3.1.1 商品資訊 (Product)

- 序 號：系統在建立商品資訊時，會自動產生流水編號。
- 產品編號：可以支援中文、英文、數字、字元；共13個位元。
- 產品名稱：建立產品名稱資訊。
- 單 重：設定商品單重。
- 預 扣 重：設定商品預扣重值。
- 上 下 限：設定商品重量篩選條件。
- 溯 源：功能保留。
- 描 述：撰寫商品備註與說明資訊。

3.1.2 顧客資訊 (Client)

序 號：系統在建立顧客資訊時，會自動產生流水編號。
公司名稱：建立公司名稱。
地 址：建立公司地址。
電 話：建立公司電話。
聯 絡 人：建立聯絡人資訊。
備 註：撰寫備註資料。

3.1.3 ID資訊 (ID1~ID6)

名 稱：建立該欄位所對應運用之名稱。
備 註：撰寫備註資料。

3.1.4 操作員

序 號：系統在建立操作員資訊時，會自動產生流水編號。
用 戶 名：建立操作員名稱。
密 碼：建立操作員的登入密碼。
權 限：選擇操作員的操作權限。
電 話：建立聯絡人電話。
地 址：撰寫緊急聯絡資訊。
隱藏記錄：勾選後，該操作員無法看到報表資訊。



密碼建立完成後，請妥善記錄與保管，原廠不負責保管與記錄資訊。

3.1.5 組合ID

組合名稱：建立組合ID名稱，選擇對應的欄位資訊，在操作時可以快速呼叫商品應對應的欄位資訊。



ID設定中，名稱與圖案都可以自行定義，詳細修改方式請參閱4.4E設定說明。

3.2 列印設定

進入列印功能選單，可以選擇對應模式下，所要選取的列印格式。
選擇好列印格式後點選“默認”鍵，選取指定的印表機後即可。



- 標籤格式：選取所需的列印標籤格式。
- 票據格式：選取所需的列印票據格式。
- 總計標籤：選取所需的列印總計標籤格式。
- 報表格式：選取所需的列印報表格式。

3.3 模式選擇

可以設定操作者在儀器上所需的操作習慣來加以設定。

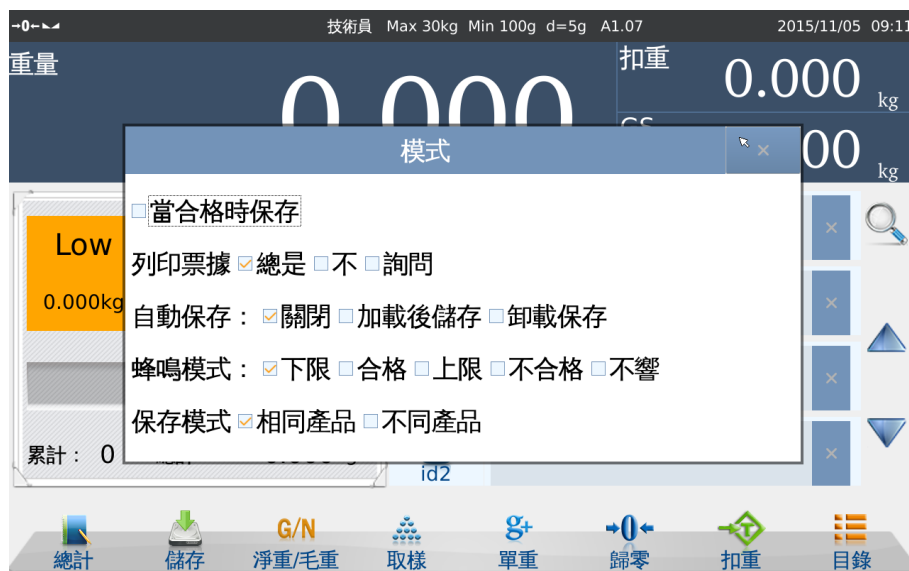

- 當合格時保存：使用檢重、檢數功能時，可設定保存的條件。
- 列印票據：點選保存時，印表機的動作模式。
- 自動保存：自動保存功能開啟後的保存方式。
- 蜂鳴模式：使用檢重、檢數功能時，設定蜂鳴聲響的條件，不可重複勾選。
- 保存模式 -
 - 相同產品：切換產品後，將無法在總計功能中看到所以產品的即時秤重資訊。
 - 不同產品：切換產品後，可以在總計功能中，看到即時的秤重資訊。

3.4 報表

每次的秤重，都會記錄詳細的報表資訊，透過不同的項目會有不同的報表呈現方式。



點選報表時，可以篩選時段查看總計資訊，確認時段後，還可以更進一步查看明細。查看報表明細時，可以將秤重資訊列印出來或利用隨身碟導出資料。

報表匯出至隨身碟後，路徑為--隨身碟:\Car\DataBase\check，檔名如下。

日報表：將以年-月-日呈現。Ex：2015-11-04.csv

月報表：將以年-月呈現。Ex：2015-November.csv

產品報表：Product report.csv

收貨報表：Client report.csv

ID 組合報表：ID_Groups report.csv

操作員報表：user_name report.csv

A	B	C	D	E	F	G	H	I	J	K	L	M	N	O	P
0	Product	supplier	Client	id1	id2	id3	id4	weight	weight_unit	result	tare	date	time	user_name	hide
1	甲醇		台衡國際					4.995	0	0	0	2015/11/4	13:42:06	Technician	0
2	甲醇		台衡國際					10	0	0	0.995	2015/11/4	13:43:10	Technician	0
3	m8金屬扣環		台衡國際					0.995	0	0	0	2015/11/4	13:57:49	Technician	0
4	m8金屬扣環		台衡國際					1.995	0	0	0	2015/11/4	14:45:38	Technician	0
5	m8金屬扣環		台衡國際					1.995	0	0	0	2015/11/4	14:47:33	Technician	0
6	m8金屬扣環		台衡國際					30	0	0	0	2015/11/4	14:47:40	Technician	0
7	m8金屬扣環		台衡國際					5	0	2	0	2015/11/4	15:00:52	Technician	0
8	m8金屬扣環		台衡國際					2.995	0	1	0	2015/11/4	15:01:08	Technician	0
9	m8金屬扣環		台衡國際					7	0	3	0	2015/11/4	15:01:23	Technician	0
10	甲醇		台衡國際					2.995	0	0	0	2015/11/4	15:02:12	Technician	0
11	甲醇		台衡國際					0.995	0	0	0	2015/11/4	15:02:19	Technician	0
12	低筋麵粉		台衡國際					0.995	0	0	0	2015/11/4	15:03:37	Technician	0
13	低筋麵粉		台衡國際					5	0	0	0	2015/11/4	15:03:44	Technician	0
14	低筋麵粉		台衡國際					30	0	0	0	2015/11/4	15:03:50	Technician	0
15	低筋麵粉		台衡國際					12	0	0	0	2015/11/4	15:04:07	Technician	0
16	低筋麵粉		台衡國際					14	0	0	0	2015/11/4	15:04:16	Technician	0
17	低筋麵粉		台衡國際					30	0	0	0	2015/11/4	15:04:21	Technician	0
18	低筋麵粉		台衡國際					15	0	0	0	2015/11/4	15:04:28	Technician	0
19	低筋麵粉		台衡國際					0.995	0	0	0	2015/11/4	15:04:36	Technician	0
20	低筋麵粉		台衡國際					1.995	0	0	0	2015/11/4	15:04:40	Technician	0
21	低筋麵粉		台衡國際					4	0	0	0	2015/11/4	15:04:44	Technician	0

 欲刪除報表資訊，請參考設定4.21。

3.5 數據



導出id資訊：資訊導出後會在，USB:\Car\DataBase\data.db

導入id資訊：**如須修改，請與經銷商聯繫。**

導入列印格式：**如須修改，請與經銷商聯繫。**

導入ID圖示：路徑為：USB:\usb\icon\XXX.png

導出秤重記錄：記錄導出後會在，USB:\Car\DataBase\record.db

導出秤重記錄到Excel：記錄導出後會在，USB:\Car\DataBase\record.csv

3.6 教學模式

進入教學模式後，所有的記錄與設定將不會保存，不會影響正常模式的運行。



3.7 登出/登入

選擇使用者名稱，輸入對應的密碼，即可操作系統。

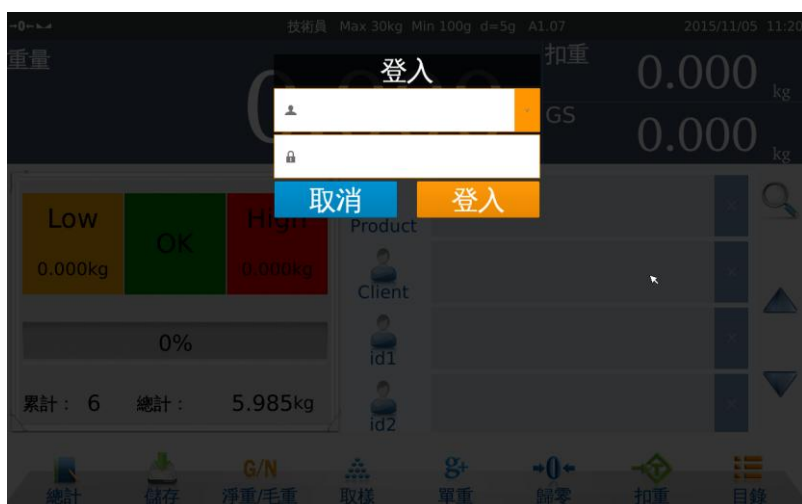

4. 設定

進入設定頁面，可進行設備的各項參數設定。

4.1 基本資訊 - 設定用戶資訊，方便列印時可以呼叫對應的欄位資訊。

- A. 基本資訊 -
- A. 用戶資訊：輸入公司名稱。
 - B. 公司名稱：輸入公司名稱。
 - C. 地址：輸入公司地址。
 - D. 電話：輸入公司電話。
 - E. 網址：輸入公司網址。
 - F. 標語：輸入公司Slogan。
- B. 設備編號：設備的名稱或代號。
- C. 小數點設定：小數點的呈現方式。

4.2 系統設定 - 設定設備內系統運行的設定參數。

- A. 重力加速度：依據不同的國家所設定的G值參數。（台灣預設：9.78914）
- B. 日期時間：設定與調整當地時間，與呈現的格式。
- C. 語言：依據不同的語言習慣來變更設定。
- D. 亮度：依據不同環境與習慣來變更設定。
- E. 觸控螢幕校正：更新核心系統後，或觸控面板，需重新校正。
- F. 軟體更新：如須更新，請跟經銷商洽詢。
- G. 系統資訊：查看系統資訊。
- H. 密碼設定：變更密碼。
- I. 重置資料庫：重置各項資料庫數據。

- J. 系統更新：如須更新，請跟經銷商洽詢。
- K. 備份與還原：如須使用，請跟經銷商洽詢。

4.3 重量設定 – 設定設備與磅秤連接的各項參數。不開放使用者操作。

- A. 量程模式：如須變更，請跟經銷商洽詢。
- B. 校正單位：如須變更，請跟經銷商洽詢。
- C. 小數點：如須變更，請跟經銷商洽詢。
- D. 滿量程：如須變更，請跟經銷商洽詢。
- E. 最小校正重量限制：(預設：10%)
- F. 分度值：如須變更，請跟經銷商洽詢。
- G. 自動歸零範圍：(預設：10%)
- H. 手動歸零範圍：(預設：2%)
- I. 零點追蹤：(預設：2d)
- J. 扣重操作：(預設：連續扣重)

4.4 操作設定 – 依照使用環境不同，而做參數設定。不開放使用者操作。

- A. 秤重速度：(預設：中)
- B. 秤重單位：(預設：Kg)
- C. 超載資訊：可以查看超載資訊來判斷L/C承受的超載歷程。
- D. I/O功能設定：此機種無法使用。
- E. ID設定：如須變更，請跟經銷商洽詢。
- F. 列印總計標籤：依照連接的印表機形式來決定輸出模式。
- G. 第二磅台：此機種無法使用。(預設：關閉)
- H. 開啟提示：此版功能保留。(預設：關閉)
- I. 操作員權限：如須變更，請跟經銷商洽詢。
- J. 上下限顏色設定：可設定上下限提示顏色。
- K. Tare：設定是否使用扣重功能。(預設：開啟)
- L. Touch Sound：設定點擊觸控螢幕的聲音。(預設：開啟)

4.5 校正 – 此功能不開放使用者操作，如須校正請與經銷聯絡。

- A. 加載校正：如須校正請與經銷聯絡。
- B. 卸載校正：如須校正請與經銷聯絡。
- C. 零點校正：如須校正請與經銷聯絡。
- D. 線性校正：如須校正請與經銷聯絡。
- E. 重量微調：如須校正請與經銷聯絡。
- F. 校正數據：如須校正請與經銷聯絡。
- G. 角差修秤：如須校正請與經銷聯絡。
- H. 內碼：如須校正請與經銷聯絡。

4.6 通訊 – 設定連接週邊，不開放使用者操作。

- a. COM1：Com Port輸出定義。
- b. COM2：Com Port輸出定義。
- c. 攝影機：連接攝影機的參數設定。
- d. WLAN：此版本功能保留。
- e. TTC Sever Setting：此版本功能保留。

5. 產品規格

秤量	15 Kg / 30 Kg
感量	5 g / 10 g
秤盤	276 * 387 mm
精度	3000e
最大扣重	Max - 1d
重量單位	Kg、g、台斤
傳感器 excitation	DC 5V
操作溫度範圍	0~40 °C
操作濕度範圍	< 80%
顯示幕 H/V ratio	16 : 9
觸控螢幕	Resistance screen
通訊介面	RS-232 X 2、USB X2、RJ45、RJ11
處理器	ARM Cortex A9 1GHz
動態記憶體	512 MB
主記憶體	1024 MB
電源	AC adapter 24V/5000mA or main power 110V/220V

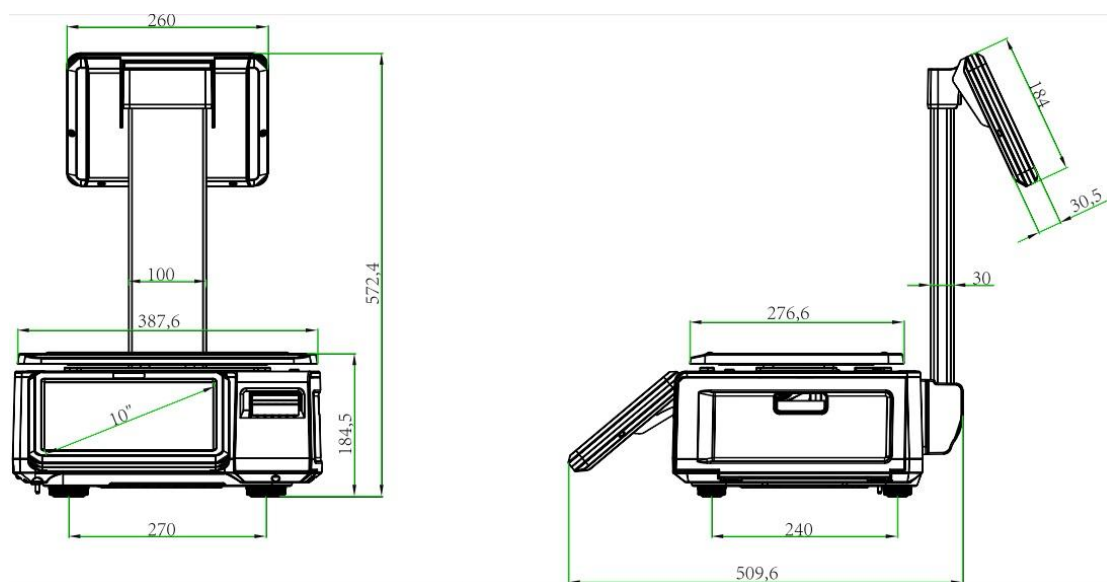

6. 磅秤安全性、處理、支援與維護

印表機列印紙更換

1. 拉開印表機保護蓋。
2. 拉開藍色固定扣，取出列印紙，在將固定扣按壓回去即可。



處理

請妥善處理磅秤，本產品材質包含金屬、玻璃和塑膠，且內含精密的電子組件且可能會因為摔落、著火、戳刺、擠壓造成感應元件損壞。如果螢幕損壞破裂，請勿繼續使用，因為其可能會造成傷害。

電池

- 取下秤盤，拆除上托架，鬆開下方螺絲，打開上方外殼即可抽換電池。電池電力 6.4V ~6.7V 為飽和狀態，當電池電位低於 5.8V 時，請更換電池，以備不時之需。
- 電池電力僅供給臨時停電狀況，平時請接上市電使用。
- 本公司提供的鉛酸電池保固為一年，若自行更換電池，則電池不在保固範圍內，且必須與家庭廢棄物分開回收或處理。請勿焚化電池。

充電

- 本公司所使用的充電迴路有完整的保護機制，可以安心的使用。
- 使用受損的接線或充電器，或者在潮溼情況下進行充電，可能會造成火災、觸電、傷害或對磅秤 或其他財物造成損害。當您使用其他變壓器或線材來替原廠電源配件時，則不在保固的條件範圍內，請小心使用。

環境

- 請勿在任何潛藏爆炸危險性氣體的區域，例如空氣中含有大量可燃性化學物質、蒸氣或微粒（如穀物、灰塵或金屬粉塵）的區域使用。
- 若使用的環境需要長時間接觸水氣、油脂、粉塵，請每次使用後清潔秤盤、秤盤下

方與秤體周遭環境，以免環境吸引其他蟲類（如蟑螂、螞蟻…）進入秤體，損壞內部元件。

清理

- 若因接觸任何會造成污漬物品時（例如灰塵、油脂、水珠…），請隨手清理擦拭，避免髒污累積難清。
- 若要加以清理：
請拔掉所有接線，並關閉磅秤，使用微濕、不會產生棉絮的布料輕輕擦拭，建議使用工業酒精擦拭。並避免讓機身的開口處受潮。請勿使用清潔產品或空壓機噴槍吹噴。
- 螢幕的表面具有防指紋殘留的疏油（防油）塗料。這些塗料時間久了效果會漸漸減弱。清潔產品和磨砂材質也會影響塗料，也可能會刮傷玻璃。使用時請勿用尖銳的物品穿刺，以免發生危險。

操作溫度

- 磅秤的設計於溫度介於攝氏 0° 至 40° C 的環境中操作，如果在上述溫度範圍以外的環境中存放或操作，則可能使磅秤受損並縮短電池壽命。請避免讓磅秤暴露在溫度或溼度變化劇烈的環境中。當您在使用或進行充電時，產生微熱係屬正常的現象。

支援

- 有關產品的最新資訊、保固服務、電池更換服務，請致電與客服聯絡
服務電話：02-2226-5102 # 402、# 313
或至網站：<http://www.tscale.com.tw> 留下您的寶貴意見與聯絡方式，我們會盡快與您聯絡。
- 請妥善保管您在磅秤上所設定的密碼。

聲明：

本裝置符合國際法定計量組織（OIML）、經濟部標準檢驗局核發認證，所以有秤量以及安全規範皆符合法規。

【重要事項】

如果未經本公司授權，擅自變更或修改本產品，使用者或該企業將喪失操作該產品的權利。請使用符合規定的周邊裝置，本產品已驗證符合 EMC 的要求。請務必使用相容的周邊裝置，以減少對磅秤或其他電子裝置造成干擾的可能性。